

TASCAM

TEAC Professional Division

CD-X1500

сдвоенный компакт-диск проигрыватель

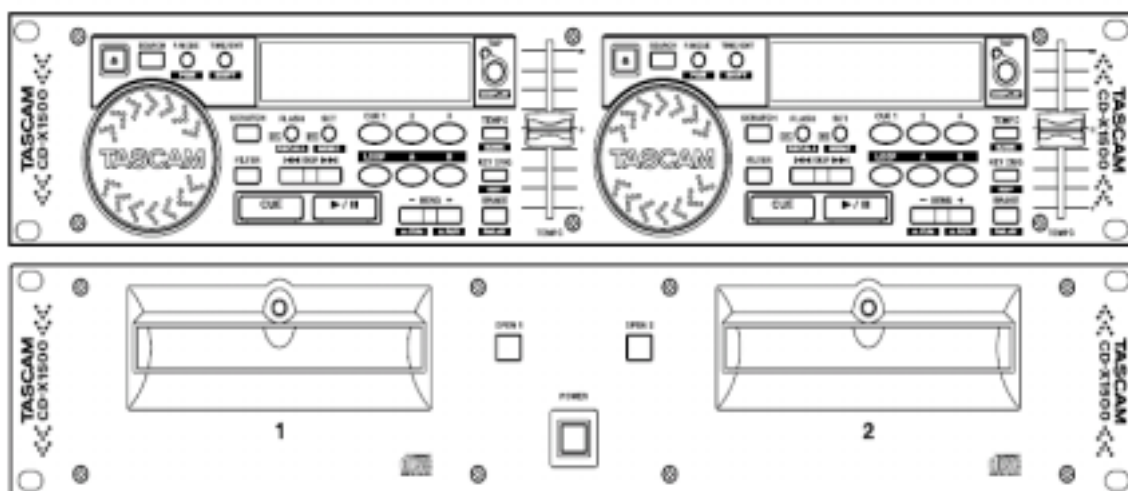

CAUTION
RISK OF ELECTRIC SHOCK
DO NOT OPEN

ВНИМАНИЕ: ДЛЯ УМЕНЬШЕНИЯ РИСКА ЭЛЕКТРИЧЕСКОГО УДАРА, НЕ СНИМАЙТЕ КРЫШКУ (СЗАДИ)! ВНУТРИ УСТРОЙСТВА НЕТ ДЕТАЛЕЙ, КОТОРЫЕ МОГЛИ БЫ БЫТЬ ЗАМЕНЕНЫ САМОСТОЯТЕЛЬНО.



Этот символ предупреждает пользователя о наличии опасного напряжения в устройстве.



Этот символ предупреждает пользователя о том, что в руководстве указана важная информация. Это устройство имеет серийный номер, расположенный на тыльной стороне панели. Пожалуйста запишите номер модели и серийный номер
номер модели _____
серийный номер _____

ПРЕДУПРЕЖДЕНИЕ: ВО ИЗБЕЖАНИЕ ВОЗГОРАНИЯ ИЛИ ПОРАЖЕНИЯ ЭЛЕКТРИЧЕСКИМ ТОКОМ, НЕ ЭКСПЛУАТИРУЙТЕ УСТРОЙСТВО ПОД ДОЖДЕМ ИЛИ В УСЛОВИЯХ ПОВЫШЕННОЙ ВЛАЖНОСТИ.

Инструкция по безопасности Для пользователей в Европе Внимание:

Данное устройство принадлежит к продуктам класса А, поэтому при использовании его в домашних условиях, он может привести к появлению радиопомех, против которых необходимо принимать соответствующие меры.

Внимание:

1. Прочитайте инструкции.
2. Сохраните инструкции.
3. Учитывайте предупреждения.
4. Следуйте инструкции.
5. Не используйте это устройство вблизи воды.
6. При чистке используйте только сухую тряпочку.
7. На корпусе расположены слоты и отверстия, которые нельзя блокировать или закрывать. С этой целью устанавливайте устройство, руководствуясь инструкциями производителя.
8. Устройство должно быть расположено вдали от источников тепла, таких как радиаторы, обогреватели, печи и др. (включая усилители).
9. Данное устройство может быть оборудовано поляризационной вилкой (вилка, у которой один контакт шире чем другой). С целью обеспечения безопасности, эта вилка обеспечивает подключение к источнику питания только одним способом. Если Вы не можете установить эту вилку полностью в розетку, попробуйте ее перевернуть. Если Вы по-прежнему не можете ее установить, обратитесь к электрику с просьбой о замене розетки в помещении.
10. Кабель от источника питания должен быть проложен таким образом, чтобы на него нельзя было случайно наступить или выдернуть из разъема. Особое внимание уделяйте местам выхода кабелей из устройства.
11. Во избежание возможных повреждений не используйте дополнительные устройства, не рекомендуемые производителем.
12. Данное изделие должно использоваться только с подставками, рекомендованными производителем или продающимися вместе с устройством. Устройство вместе с подставкой необходимо перемещать с большими предосторожностями, чтобы избежать переворачивания устройства с подставкой.
13. Для дополнительной защиты устройства во время грозы, или в том случае, когда Вы оставляете его на длительный период,



отключите кабель питания от розетки.

14. Обратитесь в сервисный центр в следующих случаях:

- а) При повреждении кабеля питания.
- б) При попадании внутрь устройства жидкости или предметов.
- в) При неправильной работе устройства.
- г) Если устройство было уронено или повреждено каким-либо другим способом.

- Никогда не подвергайте устройство воздействию воды или влаги.
- Никогда не ставьте на устройство предметы, наполненные жидкостью, например вазы
- Это устройство также не должно быть размещено во встроенных полостях, таких как книжная полка, если не будет обеспечена соответствующая вентиляция.
- Аппарат поддерживает незначительное питание от электрической розетки, даже когда индикатор питания POWER находится в выключенном состоянии.

Данное устройство было разработано и произведено в соответствии с правилами FDA, на основании акта от 1968 года о радиационном контроле за здоровьем и безопасностью и классифицируется как лазерный продукт класса 1. Во время работы нет невидимого опасного лазерного излучения, так как оно излучается внутри продукта в полностью защищенном корпусе.

1. Перед началом работы

1.1 Окружающая среда.

TASCAM CD-X1500 может быть использован в большинстве регионов, но для сохранения нормального внешнего вида и работоспособности в течение длительного времени соблюдайте следующие условия:

Номинальная температура должна быть между 5°C и 35°C.

Относительная влажность должна быть от 30 до 90 процентов.

Для правильно работы проверьте, чтобы двигатель устройства был выровнен.

Устройство должно быть установлено с использованием крепежного рэка. Типичная конфигурация показана ниже, но также возможны и другие конфигурации.

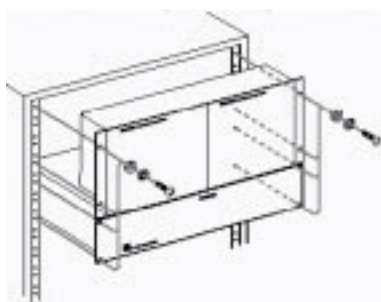

Примечание:

- Если поддон диска отклоняется более чем на 5 градусов от горизонтали, это может привести к затруднениям с открыванием и закрыванием.

- Это устройство также не должно быть размещено во встроенных полостях, таких как книжная полка, или подобных ей местах.

1.2. Предостережения по конденсации

Если проигрыватель (или компакт диск) были перенесены из холодного помещения в теплое, или использовались после резкого изменения температуры, в этом случае может возникнуть опасность конденсации: пар в воздухе может сконденсироваться на внутреннем механизме, что приведет к неправильной работе. Для предупреждения этого, при возникновении опасности конденсации, оставьте проигрыватель на один или два часа с включенным питанием, после этого выключите и

вновь включите питание.

1.3. Обращение с дисками

Устройство разработано специально для работы с дисками с маркировкой . Никакие другие диски не могут быть воспроизведены.



Соблюдайте следующие правила:

- Всегда устанавливайте диски в поддоны этикеткой вверх (компакт диски могут быть воспроизведены только с одной стороны).
- Для извлечения диска из бокса, нажмите на центральную часть и поднимите диск, аккуратно удерживая его за края.
- Отпечатки пальцев с записанной поверхности



диска необходимо сразу удалить мягкой тряпочкой. В отличие от обычных носителей, у компакт дисков нет дорожек, в которые может собираться грязь и поэтому протирание тряпочкой позволяет удалить всю грязь.

- Протирайте диск от внутренней поверхности к внешней.
- Небольшие остатки пыли практически не окажут влияние на качество воспроизведения.
- Никогда не используйте для чистки диска химические вещества такие как антистатики, бензин или растворители. Эти вещества могут привести к повреждению пластиковой поверхности диска.
- После использования диск необходимо поместить в его коробочку. Это позволит избежать появления царапин на нем.
- Не держите диски на прямом солнечном свете или при высокой влажности или температуре в течение длительного периода.
- Используйте диски только правильной формы. Избегайте использования дисков неправильной формы, таких как показаны ниже:

- Для сохранения несущей лазерной



поверхности, не трогайте ее руками. По этим же причинам не оставляйте дисковый поддон в открытом состоянии.

2. Функции и регулировки

2-1. основное устройство (передняя панель)

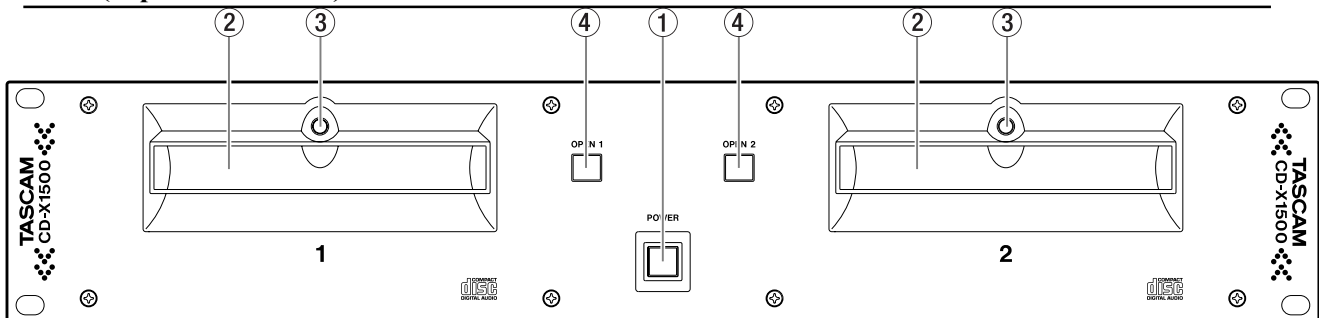

1. Переключатель POWER

Переключатель и индикатор питания. Включает и выключает питание. При подаче питания на устройство, на ЖК дисплее горит индикатор. Когда включена функция таймера запуска, при подаче питания диск начинает воспроизведение.

2. Дискотые поддоны.

Установите в эти поддоны компакт диски, этикеткой вверх.

3. Светодиодные индикаторы поддонов. Горят при подаче питания.

4. кнопки OPEN (1 и 2)

Открывают и закрывают соответствующие поддоны с дисками.

Примечание:

- Этими кнопками нельзя пользоваться при выключенном прямом режиме (пресетное меню) и при воспроизведении диска.

2-2. Основное устройство (Задняя панель)

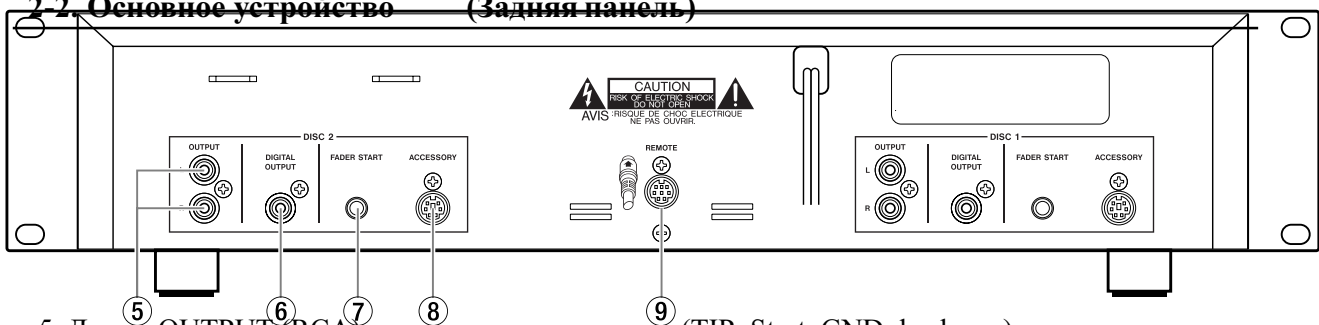

5. Джек OUTPUT (RCA)

Разъемы RCA, обеспечивающие линейный уровень выходного сигнала, один сет каждый для 1 и 2 дисков.

6. Цифровой выход DIGITAL OUTPUT (коаксиальный S/PDIF)

Коаксиальное соединение обеспечивает выходной цифровой сигнал. Эти разъемы могут давать на выходе цифровой сигнал с частотой дискретизации 44,1кГц постоянно, даже в том случае, когда функция «питч-контроль» (регулировка

7. Джек FADER START

Через эти джеки устройство CD-X1500 может управляться с использованием внешних команд запуска фейдера. Подсоедините микшер, который поддерживает функцию запуска фейдера, с помощью соответствующего провода, также как и аудио сигнал.

9 (TIP: Start, GND: back cue)

8. Дополнительное оборудование ACCESSORY (MINI DIN 6P)

Mini-DIN — стандарт разъёма 6P = 6 pin = 6-контактный. Подключите дополнительный скретч-контроллер к TT-M1.

9. Разъемы REMOTE (MINI DIN 8P).

Используйте эти разъемы для подключения устройств дистанционного управления.

Предупреждение:

- Не используйте иной провод, кроме приложенного к устройству TASCAM CD-X1500

- Соединяйте провод только таким способом, который указан на рисунке на задней панели устройства TASCAM CD-X1500. Если подключить провод иным способом, вы можете повредить устройство.

2-3. Устройство дистанционного управления (передняя панель)

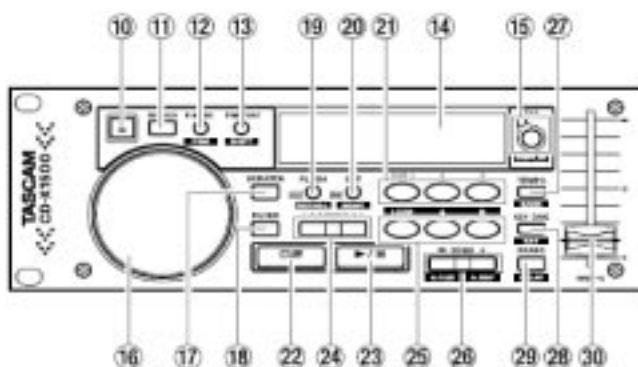

10. кнопка OPEN

Открывает и закрывает дисковые поддоны

Примечание:

Эти кнопки не могут быть использованы при выключенном Прямом режиме и при воспроизведении диска.

11. Кнопка Search

Включение или выключение функции поиска. Jog-колесо работает как ручка поиска. Если в течение 5 секунд не выполняется поиск, то устройство автоматически выходит из режима поиска.

12. Режим воспроизведения P.MODE /
кнопка установки программы PGM

Используйте эту кнопку для выбора различных режимов воспроизведения: непрерывное воспроизведение (все треки), единичное воспроизведение (1 трек) или запрограммированное воспроизведение.

Непрерывное воспроизведение: на ЖК дисплее индикатор не отображается

Единичное воспроизведение: на дисплее горит индикатор SINGLE

Запрограммированный порядок воспроизведения: на ЖК дисплее горит индикатор PROGRAM

Нажатие и удерживание кнопок TIME/ENTER/SHIFT одновременно кнопкой P.MODE, запускается режим редактирования.

13. Кнопка TIME/ENTER/SHIFT

Загорается на дисплее при выборе временного режима:

ELAPSED (прошедшее время), REMAIN (оставшееся время)

TOTAL REMAIN (общее число треков на диске)

ELAPSED - На цифровом индикаторе ЖК дисплея отображается прошедшее время, при этом другие индикаторы не светятся

REMAIN: REMAIN - При выборе режима индикации оставшегося времени, на ЖК дисплее появляется индикатор Remain.

TOTAL REMAIN - Индикатор номера треков на ЖК дисплее показывает (общее) число треков на вставленном диске, однако в течении первых и последних 5 секунд воспроизведения трека на дисплее отображается номер воспроизводимого трека.

Также эта кнопка выполняет функцию модификатора.

Удерживанием кнопки SHIFT с последующим нажатием одной из нижеперечисленных кнопок, можно запустить следующие функции:

SHIFT + P.MODE: добавление программы

SHIFT + FLASH: вызов запомненной программы воспроизведения треков

SHIFT + SET: запоминание программы воспроизведения треков

SHIFT + TEMPO: выбор банка памяти

SHIFT + BEND -: включение/выключение автокьюинга

SHIFT + BEND +: включение/выключение автоготовности

SHIFT + TAP: выбор параметров режима работы дисплея

SHIFT + Jog Wheel: пресет

SHIFT + установка конечной точки цикла

SHIFT + CUE: выбор точки метки

14. Жидкокристаллический дисплей LCD
Позволяет видеть запускаемые на устройстве CD-X1500 функции

15. TAP / Кнопка DISPLAY
Установите значение темпа в BPM отстукиванием по кнопке TAP.
При нажатии на кнопку TAP, режим счетчика BPM меняется на режим TAP.
Нажатие и удержание этой кнопки одновременно с кнопкой SHIFT позволяет выбрать параметры режима работы дисплея.

16. Jog-колесо Jog wheel
Jog колесо используется для многофункциональной работы:
-Поиск
-Питч-бенд
-Скрэтч
-Брейк
-Оригинальная тональность
-Пресетное меню
-Частотный фильтр
-Добавление программы
-Выбор номера ячейки памяти

17. Кнопка SCRATCH
Включение и выключение режима воспроизведения Scratch. При активации этого режима, кнопка подсвечивается. Когда индикатор горит, то можно выполнять скрэтчирование с помощью Jog колеса.(стр. 15)

18. Кнопка FILTER
Включение и выключение эффекта частотного фильтра. При активации этого режима, кнопка подсвечивается. Уровень обрезания ВЧ и скорость восстановления звука задаются фильтром и регулируются при помощи Jog колеса.

19. Кнопки FLASH / RECALL / DEL
Запускает или останавливает функцию мгновенного воспроизведения (с. 12);
Осуществляет вызов запомненной программы воспроизведения треков (с. 16);
Удаляет выбранные песни из программного списка (с. 19);

20. Кнопки SET / MEMO / INS
Расставляет метки с помощью кнопки CUE 1-3. (с.12);
Запоминает текущие установки (с.16);
Добавляет выбранные песни в программный список (с. 18);

21. Кнопки Cue 1-3
В зависимости от установки, эти кнопки находят заданные метки, начинают мгновенное воспроизведение с заданных меток (по умолчанию), или начинают сэмплирование, с заданных меток (с. 12)

22. Кнопка Cue
Возвращает проигрыватель в точку метки Cue после чего включается режим Pause.
Кнопку Cue можно использовать для сэмпла воспроизведения трека из точки Cue. (с. 12)
Выбирает рабочий режим для точки Cue (с. 12)

23. Кнопки PLAY / PAUSE
Включает либо режим воспроизведения, либо режим паузы.
В режиме воспроизведения кнопка подсвечивается постоянно, и в режиме паузы мигает.

24. Кнопки Track SKIP.
Используйте эти кнопки для поиска трека.

25. Цикл LOOP; Кнопки A и B
Устанавливают и удаляют кнопки начала и окончания цикла; включает и выключает воспроизведение цикла. (с. 14)

26. Кнопки BEND +/- A.RDY, - /A.CUE
Используйте эти кнопки для изменения высоты тона (Pitch Bending); (с. 14)
для включения и выключения функции AUTO CUE (с. 17);
для включения и выключения функции AUTO READY (с. 17).

27. Кнопки TEMPO / BANK
Задают диапазон темпа как +/-8, 16, 32, 100 так и 0%.
Используются для выбора одного из пяти банков памяти от A до E. (с. 16).

28. Кнопки KEY ORIG / KEY
Включают и выключают функцию оригинальной тональности(с. 14)
Устанавливают регулировку тональности (с.15)

29. Кнопки BRAKE / RELAY
Включают и отключают функцию брейка (остановки), устанавливают brake time, используя Jog-колесо(с.15);
Включают и выключают функцию Relay Play (с.17).

30. TEMPO slider
Изменяет темп воспроизведения.

2-4. Пульта дистанционного управления (задняя панель)

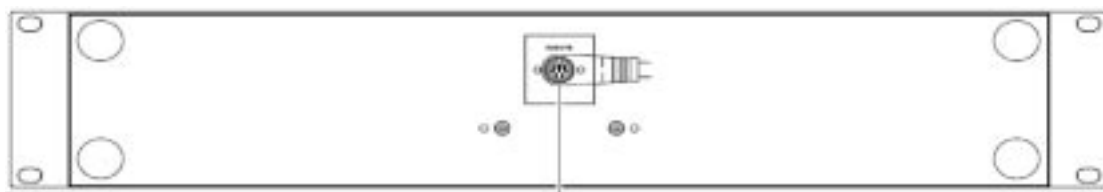

31. Разъемы REMOTE Подключите их к разъемам REMOTE на основном устройстве.

Предупреждение:

Не используйте никакой другой кабель, кроме

к устройству CD-X1500.

Подсоедините кабель к задней панели устройства так как показано на рисунке.

Подсоединение любым другим путем может повредить устройство.

2-5. Устройство удаленного управления (LCD)

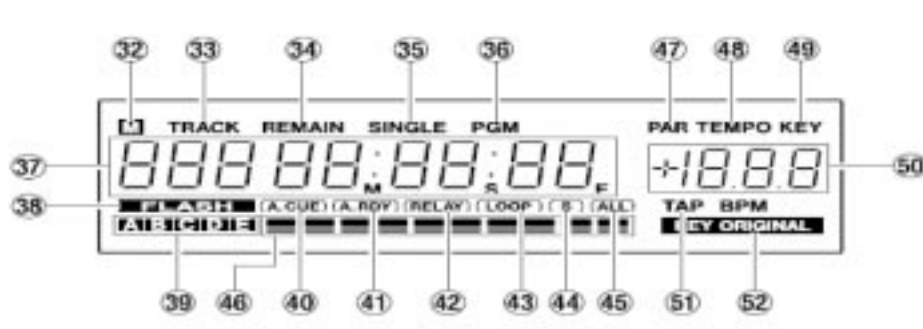

32. Индикатор M

При установке диска, на котором трек имеет сохраненную ячейку памяти в текущем банке, на дисплее загорается индикатор.

33. Индикатор TRACK

Показывает текущий трек.

34. Индикатор REMAIN

Высвечивается при выборе режима индикации оставшегося времени.

35. Индикатор SINGLE

Высвечивается при выборе режима воспроизведения одного трека.

36. Индикатор PROGRAMM

Высвечивается при выборе программного воспроизведения.

37. Индикация времени

Эта часть дисплея используется для показа величин времени или сообщений.

38. Индикатор FLASH

Индикатор горит, если активирована функция мгновенного старта. Мгновенное

воспроизведение производится по умолчанию или последняя установка удерживается. Если установки выключены, отключите питание, тогда при включении обратно, функция мгновенного старта будет отключена.

39. Индикатор банка памяти

Горит индикатор текущего банка памяти.

40. Индикатор AUTO CUE

Высвечивается при включении режима AUTO CUE.

41. Индикатор AUTO READY

Высвечивается при включении режима автоготовности

42. Индикатор RELAY

Высвечивается при включении режима автореверса.

43. Индикатор LOOP

Высвечивается при заданном цикле.

44. Индикатор SINGLE

Высвечивается при выборе циклического режима воспроизведения одиночного цикла.

45. Индикатор ALL

Высвечивается при выборе циклического режима воспроизведения всех циклов.

46. Адресная полоска времени

Эта часть дисплея дает полосковую индикацию позиции текущего воспроизведения относительно текущего трека.

47. Индикатор PAR

Если функция фильтра активирована, высвечивается индикатор, показывающий параметры фильтра.

48. Индикатор TEMPO

Высвечивает текущие установки темпа (скорость воспроизведения).

49. Индикатор KEY

Высвечивает текущие установки тональности. Высвечивается, когда значение тональности не равно 0%.

50. Дисплей

Отражает различные параметры треков.

51. Индикатор TAP

Высвечивается, когда дисплей показывает значение вручную определённого ритма.

52. Индикатор KEY ORIGINAL

Загорается, при активации функции регулировки тональности.

Режим воспроизведения

3-1. Кьюинг

Устройство CD-X1500 может запомнить стартовую точку как точку метки. Если точка метки была сохранена, то нажмите на кнопку CUE для нахождения точки метки

Ввод в память точки метки CUE

Есть два способа установить точку метки. Нажмите и удерживайте кнопку SHIFT, затем, нажав кнопку CUE, выберите режим точки метки



PLY: последняя точка воспроизведения устанавливается как точка метки.

CUE: нажатие кнопки CUE, когда устройство находится в режиме паузы, устанавливает текущую позицию в качестве точки метки.

Использование кнопки Cue для сэмпл воспроизведения

Когда устройство находится в режиме паузы в точке Cue, пока кнопка Cue удерживается, треки играют. Если пользователь отпускает кнопку Cue, то проигрыватель мгновенно возвращается в режим паузы. Для возврата к обычному воспроизведению из сэмпл воспроизведения трека необходимо нажать кнопку Play (таким образом, функция сэмпл воспроизведение отменяется).

3-2. CUE 1-3

Вы можете задать любые три метки на устройстве CD-X1500 с помощью кнопок Cue 1-3.

Ввод в память кнопок Cue 1-3

1. Выберите желаемую точку.
2. Нажмите кнопку SET. На дисплее отобразится значок .
3. Нажмите желаемую кнопку Cue.



Если точка метки сохранена, кнопка Cue светится. Точку Cue нельзя стереть, она хранится во внутренней памяти проигрывателя до наложения на нее новой.

Примечание:

- Когда устройство находится в режиме паузы и горит индикатор **FLASH**, нажатие кнопки SET с последующим нажатием кнопки Cue 1-3 автоматически начинает воспроизведение.
- Когда устройство находится в режиме паузы и индикатор **FLASH** не горит, нажатие кнопки SET с последующим нажатием кнопки Cue 1-3 заставляет мигать нажатую кнопку Cue 1-3 три раза, после чего она загорается.
- В течение трех секунд после установки точки

метки вы не можете установить следующую точку.

Сэмпл Воспроизведение при помощи кнопок CUE 1-3

Когда устройство находится в режиме паузы в точке 1-3, при нажатии подходящей кнопки CUE 1-3 устройство входит в режим воспроизведения. Если кнопку отпустить, устройство опять войдет в режим паузы. Для возврата к обычному воспроизведению из сэмпла воспроизведения трека, необходимо нажать кнопку Play (таким образом, функция Сэмпл Воспроизведение отменяется).

3-3. Мгновенный старт (Flash Start)

В устройстве CD-X1500 присутствует функция мгновенного старта, которая может быть использована с кнопками CUE 1-3.

Если функция мгновенного старта активна (горит индикатор FLASH), нажатие кнопки CUE 1-3 запустит эту функцию.



Примечание:

- Если индикатор FLASH не горит, устройство вернулось в режим кьюинга. В этом случае, при нажатие кнопки CUE 1-3, позиция воспроизведения возвращается к точке метки и входит в режим паузы.

3-4. Циклическое воспроизведение (A-B Looping)

Установка точек цикла

Примечание

- Точки цикла могут быть установлены при условии, если они еще не были сохранены в памяти устройства (кнопки A и B не высвечиваются). Если точки цикла уже установлены, следует сначала их удалить из памяти и лишь затем устанавливать цикл заново.

- Как точка начала (A), так и точка окончания (B) могут быть установлены в рамках одного трека.

- Режим цикла A-B выполняется, когда режим цикла установлен между двумя точками «A-B» (пресет 01). Когда режим цикла задан между

двумя точками «A-B», индикаторы «S» и «ALL» на ЖК дисплее не высвечиваются.

1. Нажмите кнопку A во время воспроизведения или паузы. Кнопка A загорится, а кнопка B начнет мигать.



2. Нажмите кнопку B во время воспроизведения или паузы. Кнопки LOOP, A, и B высветятся. Если точка окончания цикла B устанавливается во время воспроизведения, устройство CD-X1500 начинает выполнять бесшовную петлю воспроизведения. Если точка окончания цикла B устанавливается во время паузы, устройство CD-X1500 возвращается к начальной точке петли и уходит в режим паузы. В это время на ЖК дисплее загорается индикатор LOOP.

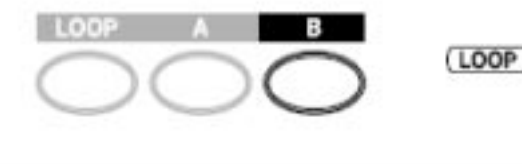

Окончание

циклического воспроизведения

В режиме циклического воспроизведения нажатие на кнопку LOOP закончит циклическое воспроизведение. В этом случае, устройство продолжит воспроизведение, выключится подсветка кнопки LOOP, но метки границ области циклического воспроизведения не удалятся. В режиме циклического воспроизведения захват точки за пределами границ области циклического воспроизведения закончит циклическое воспроизведение. Выключится подсветка кнопки LOOP, но метки границ области циклического воспроизведения

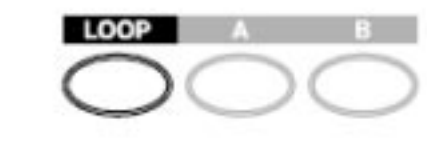



не удалятся.

Переход к заданной петле ReLoop

Если воспроизведение петли остановлено, а точки цикла установлены, нажатием кнопки LOOP вы мгновенно возвращаетесь к началу петли, сохраненной в памяти проигрывателя. Высвечивается кнопка LOOP.

Очистка точек цикла

При нажатии клавиши A и удерживании клавиши B (или наоборот), точки цикла очищаются. Кнопки A и B гаснут. Если дека

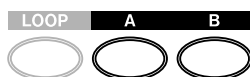

открыта, точки цикла удаляются

Изменение точки окончания цикла (точки B)

Если Вы нажмете на кнопку B во время воспроизведения, то точка, в которой Вы нажмете на кнопку B, станет новой точкой окончания цикла.



Нажатие и удержание кнопки SHIFT с последующим нажатием кнопки B позволяет отредактировать точку окончания цикла B, используя Jog-колесо. Нажатием кнопки B можно переустановить новую точку окончания

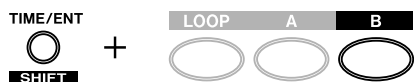

цикла B и отменить режим редактирования.

Примечание:

-Точка окончания цикла B может быть установлена только перед текущей точкой B.

3-5. Регулировка темпа (скорости)

Диапазон темпа

Отличительной чертой устройства CD-X1500 является диапазон настройки темпа воспроизведения: +/-8, 16, 32, 100, и 0%. Изменение диапазона осуществляется нажатием на кнопку Tempo. На дисплее сразу же отображаются диапазоны TEMPO и KEU. Если вы выберете опцию 0%, на дисплее будет показан пробел.



Использование слайдера TEMPO

Темп (скорость воспроизведения) можно изменить с помощью слайдера TEMPO. Изменения отображаются на дисплее.

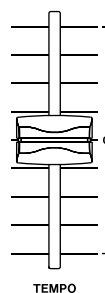

Использование кнопки TAP

Ди-джей нажимает кнопку TAP в такт с ритмом музыкального произведения. Аппарат выдаёт на ЖК дисплей заданное значение BPM и

светодиодный индикатор мигает в темп. Счетчик ВРМ контролируется Темпо слайдером. Если Темпо слайдер сдвинут, ВРМ будет автоматически изменен.



Нажатие и удержание кнопки ТАР более 1,5 сек., стирает значение вручную определённого ритма (в ударах-в-минуту).

Нажатие и удержание кнопки ТАР и вращение Jog-колеса (в рамках 1,5 сек.) позволяет определять ВРМ вручную.



3-6. Изменение темпа Pitch Bending

Кнопка Bend (+ или -) используется для увеличения или снижения темпа воспроизведения композиции в зависимости от направления вращения Jog-колеса вперед/назад. Нажатие кнопки + и вращение по часовой стрелке увеличивает темп, и возвращается к исходной скорости если отпустить кнопку или остановить вращение. Нажатие кнопки - и



вращение против часовой стрелке замедляет темп, и возвращается к исходной скорости если отпустить кнопку или остановить вращение.



Примечание:

- Функция Pitch Bend контролируется Регулятором Jog, если не высвечиваются кнопки SEARCH, SCRATCH, или FILTER. Максимальный диапазон изменения высоты тона: 16%.
- Если функция «оригинальной тональности» Key Original активирована, тональность воспроизведения исправляется, восстанавливается оригинальная тональность.

3-7. Оригинальная тональность Key Original

Когда темп воспроизведения установлен на +/-8 или 16%, нажатие на кнопку KEY ORIG позволит включить и выключить функцию «оригинальной тональности». Если функция оригинальной тональности включена, она позволяет сохранять оригинальную тональность, когда темп ускоряется или замедляется. Когда функция KEY ORIG включена, на ЖК дисплее загорается индикатор



. Когда темп воспроизведения установлен на +/-32% или 100%, функция KEY ORIG не работает. Когда функция KEY ORIG включена, значение тональности (высоты тона) отображается на дисплее как «<->».

4. Дополнительные операции

4-1. Регулировка тональности

Регулировка тональности в устройстве CD-X1500 в процентном выражении варьируется в пределах +/-16%. Регулировка тональности обуславливается установкой темпа воспроизведения. Если темп воспроизведения и тональность установлены на 8%, звучание тональности можно отрегулировать с шагом

0,1%. При режиме с диапазоном 16%, настройку тональности можно отрегулировать с шагом 0,2%. При режиме с диапазоном 0%, 32%, или 100%, функция регулировки тональности не работает. Нажатием и удержанием кнопки KEY с последующим поворотом Jog колеса можно отрегулировать тональность. Заметьте, что значением KEY показано получившееся значение после всех изменений, сделанных посредством слайдера.



Примечание:

Если функция KEY ORIG активна, то функция регулировки тональности не работает.

4-2. Скратчирование

При активации режима SCRATCH, скратчирование можно выполнять с помощью Jog колеса.

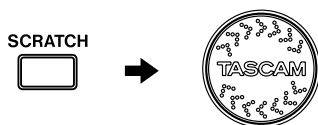

Примечание:

- В течение трех секунд после мгновенного старта или кьюинга (выполненного как кнопкой CUE 1-3, так и и кнопкой CUE), невозможно выполнить обратную «прокрутку». Если кнопка SCRATCH не светится, скратчирование не может быть выполнено. Как только она загорается снова, скратчирование можно выполнять.
- Когда включена функция SEARCH, регулятор Jog работает как поисковый диск. Если эффект фильтра включен, функция SCRATCH автоматически выключается.

4-3. Brake

Эффект Brake. Эта функция имитирует быструю, DJ-управляемую остановку проигрывателя. Функция Brake включается и выключается нажатием на кнопку BRAKE. Кнопка BRAKE подсвечивается, если режим BRAKE активирован.



Установка режима BRAKE

Режим BRAKE можно установить нажатием и удержанием кнопки BRAKE с последующим поворотом Jog-колеса. Выберите время остановки от 0.1 до 5.0 секунд с шагом в 0.1 секунды. Остановка осуществляется нажатием на кнопку PLAY / PAUSE во время воспроизведения. Нажатие на кнопку PLAY / PAUSE во время остановки запускает воспроизведение в том же темпе.

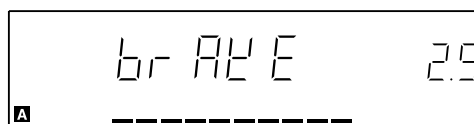

4-4. Фильтр

Устройство CD-X1500 включает в себя эффект частотного фильтра. Нажатие на кнопку FILTER запускает и отключает эффект. Кнопка FILTER подсвечивается, когда эффект запущен. В этом случае уровень обрезания ВЧ и скорость восстановления звука задаются фильтром и регулируются при помощи Jog-колеса.

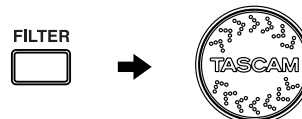

Примечание:

-Когда включена функция SEARCH, регулятор Jog колесо работает как поисковый диск. Если функция SCRATCH включена, эффект фильтра автоматически выключается.

4-5. Память Track Memory /Вызов Recall

Устройство CD-X1500 может запомнить разные программы воспроизведения треков. Имеется 5 банков (от А до Е), каждый из которых имеет до 100 ячеек памяти. Вы можете использовать каждый банк для любого музыканта или использовать другой банк для разных установок трэка например.

Память Track memory

1. Выбирает банк памяти (от А до Е) путем нажатия и удержания кнопки SHIFT с последующим нажатием кнопки TEMPO / BANK.

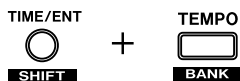

2. Войдите в режим track memory путем нажатия и удержания кнопки SHIFT с последующим нажатием кнопки SET/MEMO



3. На жидкокристаллическом дисплее высветится номер самой нижней доступной пустой ячейки памяти в этом банке.



4. Используйте Jog-колесо, чтобы изменить номер ячейки памяти, если необходимо.

5. Нажмите кнопку ENT. Если в данное время выбранный номер ячейки памяти заполнен, на жидкокристаллическом дисплее высветится

индикация -5 U r E-. Нажатием кнопки ENT можно переписать данные. Нажатие любой другой кнопки закончит операции с памятью.



Следующие данные сохраняются в каждой ячейке памяти:

- Идентификационные данные диска
- Точки CUE 1-3
- Циклический режим воспроизведения
- Темп
- Оригинальная тональность (ON, OFF)
- Эффект Brake (ON, OFF)
- Время остановки

- Точка метки
- Точки цикла A/B
- Режим воспроизведения
- Диапазон темпа
- Таппинг
- Время (ELAPSED, REMAIN)

Вызов запомненной программы воспроизведения треков Recall

1. Выберите банк памяти посредством нажатия и удержания кнопки SHIFT с последующим нажатием кнопки TEMPO / BANK. Если для текущего трека в текущем выбранном банке существуют данные памяти (от А до Е), то на ЖК дисплее загорится индикатор «М».



2. Введите режим вызова запомненной программы посредством и удержания кнопки SHIFT с последующим нажатием кнопки FLASH/RECALL. Если ячейка памяти имеет сохраненные данные, то номер ячейки памяти загорится на ЖК дисплее.



3. Если номер ячейки памяти загорится на ЖК дисплее, то нажмите на кнопку ENTER. Будет вызвана ячейка памяти с сохраненными данными.

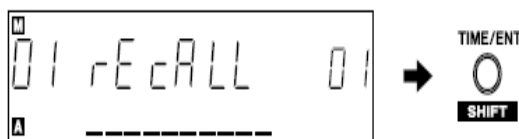

Проигрыватель может вызвать трек (песню) из ячейки памяти.

1. Выберите банк памяти посредством нажатия и удержания кнопки SHIFT с последующим нажатием кнопки TEMPO/BANK.



2. Введите режим RECALL посредством удержания кнопки SHIFT с последующим нажатием кнопки FLASH/RECALL.

Используйте Jog-колесо, чтобы выбрать нужный номер ячейки памяти.

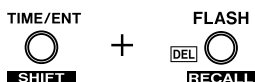

3. Когда номер ячейки памяти загорится на ЖК дисплее, нажмите на кнопку ENTER. Будет вызван трек из ячейки памяти.



Примечание:

Координаты точек метки и цикла могут быть запомнены и/или вызваны из памяти. Однако сразу после операции вызова плавный старт из точек сие или loop не может быть выполнен, потому как нет данных в оперативной памяти. Из памяти вызываются только координаты точек кьюинга, и чтобы осуществить плавный луп, нужно сначала начать воспроизведение, чтобы устройство успело загрузить в память места переходов.

4-6. Мгновенный старт Fader Start

Подсоедините джек в разъем фейдер-старта на задней панели главного устройства, и джек в разъем фейдер-старта внешнего устройства, поддерживающего эту функцию (напр., X-9, X-17, X-15, XS-3 и др.), при помощи прилагающегося кабеля для осуществления возможности фейдер-старта/возврата к метке посредством внешнего устройства.

Аудиосигнал также должен быть подключен к внешнему устройству.

КОНТАКТ: Старт (возбуждаемый низким уровнем сигнала, больше 50 миллисекунд)

ЗЕМЛЯ: Возврат к метке (возбуждаемый низким уровнем сигнала, больше 50 миллисекунд).

4-7. Relay Play

Активировав функцию поочередного воспроизведения Relay Play слева или справа, вы включаете на устройстве функцию Relay Play. При активации функции Relay Play устройство автоматически начинает воспроизведение на втором проигрывателе, когда воспроизведение первого заканчивается

и наоборот. Таким образом, вы можете играть на двух проигрывателях попеременно. Посредством нажатия и удержания кнопки SHIFT с последующим нажатием кнопки BRAKE можно включить или выключить функцию Relay Play. Когда кнопка Relay Play включена, на ЖК дисплее горит индикатор.



4-8. Auto Cue

Функция автometки позволяет осуществлять поиск начала песни, после нахождения этой точки, устройство автоматически входит в режим паузы. Пороговый уровень равен -54dB. Когда функция Auto Cue включена, на ЖК дисплее горит индикатор "A.CUE". Посредством нажатия и удержания кнопки SHIFT с последующим нажатием кнопки BEND- можно включить или выключить функцию Auto Cue.

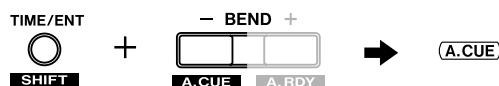

4-9. Auto Ready

Функция Auto Ready дает возможность устройству автоматически входить в режим паузы перед началом следующего трека, когда воспроизведение текущего закончено. Функция Auto Ready действует следующим образом:

Режим непрерывного (Continuous) воспроизведения:

Делает паузу перед воспроизведением следующего трека, когда текущий закончен.

Режим однократного (Single) воспроизведения:

Делает паузу перед началом текущего трека, после того как воспроизведение текущего трека закончено.

Режим программного (Program) воспроизведения:

Делает паузу перед началом следующего запрограммированного трека, когда воспроизведение текущего трека заканчивается.

Когда функция Auto Ready включена, на ЖК дисплее горит индикатор "A.RDY".

Посредством нажатия и удержания кнопки SHIFT с последующим нажатием кнопки

BEND+ можно включить или выключить функцию Auto Ready.



4-10. Программное воспроизведение

Для запрограммированного воспроизведения в память может быть внесено до 30 треков. Даже при выключении питания, после установки программной последовательности треков, в том случае если диск не был изъят, при включении устройства программа будет запущена, так как она сохраняется в памяти.

Примечание:

- В том случае если диск был изъят, программа удаляется.
- При нажатии на одну из трех кнопок CUE 1-3, запрограммированное воспроизведение прерывается.

Создание программы

1. Войдите в режим edit mode (программного редактирования) путем нажатия и удержания кнопки SHIFT с последующим нажатием кнопки P.MODE/PGM



2. На дисплее загорится номер программы. Выберите нужный трек с помощью кнопок skip

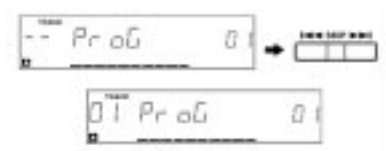

3. Нажмите на клавишу ENT или используйте Jog-колесо, чтобы перейти к следующему номеру программы



4. Повторите действия 2-3.

5. Выйдите из режима edit mode (программного редактирования) путем нажатия и удержания кнопки SHIFT с последующим нажатием кнопки P.MODE/PGM.

Редактирование программы

1. Войдите в режим edit mode(программного

редактирования) путем нажатия и удержания кнопки SHIFT с последующим нажатием кнопки P.MODE/PGM.

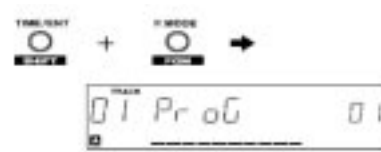

2. На дисплее загорится номер программы. Выберите нужный номер программы с помощью Jog - колеса.



3. Выберите нужный трек с помощью кнопок skip.



4.Повторите действия 2-3.

5. Выйдите из режима edit mode (программного редактирования) путем нажатия и удержания кнопки SHIFT с последующим нажатием кнопки P.MODE/PGM



Вставка программы

1. Войдите в режим edit mode(программного редактирования) путем нажатия и удержания кнопки SHIFT с последующим нажатием кнопки P.MODE/PGM

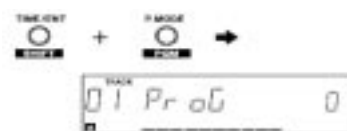

2. На дисплее загорится номер программы. С помощью Jog - колеса выберите нужный номер программы, где вы хотели бы вставить другую программу

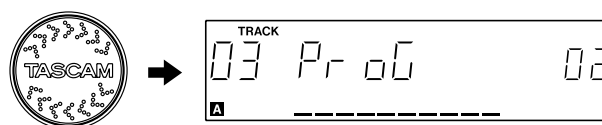

3. Нажмите кнопку SET/INS.

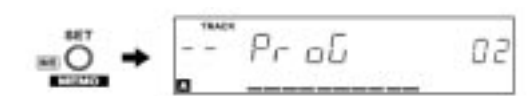

4. Выберите нужный трек с помощью кнопок skip

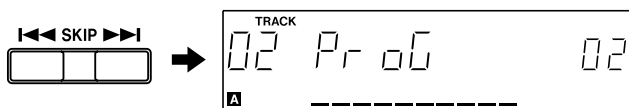

5. Повторите действия 2-4.

6. Выйдите из режима edit mode (программного редактирования) путем нажатия и удержания кнопки SHIFT с последующим нажатием кнопки P.MODE/PGM



Удаление программы

1. Войдите в режим edit mode(программного редактирования) путем нажатия и удержания кнопки SHIFT с последующим нажатием кнопки P.MODE/PGM

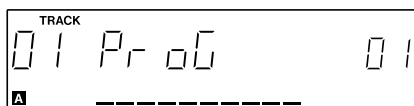
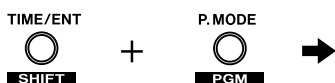

2. На дисплее загорится номер программы. С помощью Jog - колеса выберите нужный номер программы, из которого вы хотели бы удалить программу

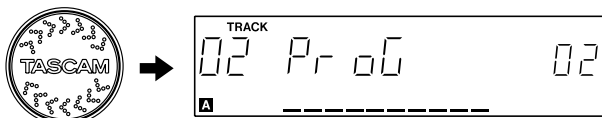

3. Нажмите кнопку FLASH/DEL

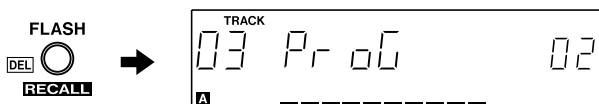

4. Повторите действия 2-3.

5. Выйдите из режима edit mode (программного редактирования) путем нажатия и удержания кнопки SHIFT с последующим нажатием кнопки P.MODE/PGM.

4-11.Пресетное меню

Нажмите и удерживайте кнопку SHIFT, используя Jog-колесо, выберите пресетное меню



Выберите пресетное меню, затем нажмите на кнопку ENT, на ЖК дисплее высветится Preset menu и параметры Preset menu



Установите параметры с помощью Jog - колеса.



Нажмите кнопку ENT, подтверждая заданные параметры



Нажатием любой другой кнопки можно закончить Preset операцию

Номер пресета	Пункт	Параметр (по умолчанию)	Функция
01 LOOP	LOOP mode	A-B*, S, ALL	Устанавливает режим цикла. A-B между двумя точками. S повтор одного трека. На ЖК дисплее горит индикатор (S) All - все На ЖК дисплее горит индикатор (ALL)
02 E_PLAY	TIMER start	OFF*.ON	Включает и выключает таймер запуска
03 DIRECT	DIRECT	OFF*.ON	Если установлен прямой режим, при воспроизведении диск может быть изъят, но если вставить диск, воспроизведение начнется автоматически
04 READ	TOC READ mode	nor*.AUT	Выбирает режим чтения оглавления nor Использует предыдущее серво значение AUT каждый раз регулирует серво значение
05 RECALL	Memory Auto Recall	nor*.AUT	Выбирает режим вызова запомненной программы из памяти nor вызывает запомненные данные из памяти, когда выбран режим Recall AUT вызывает запомненные данные из памяти, когда выбран трек
06 F_PrE	Factory Preset	-SUR E-	Обнуляет пресетное меню
07 ALL CLR	07 ALL CLR	-SUR E-	Удаляет все запомненные данные

4-12. Резервная память

Каждый раз, когда вы отключаете питание, в резервной памяти остаются следующие функции:

- Временной режим
- Режим воспроизведения
- Мгновенный старт
- Брейк
- Время остановки
- Оригинальная тональность

- Авто кьюинг
- Автоготовность
- Поочередное воспроизведение
- Диапазон темпа
- Банк памяти
- Пресетные установки
- Режим кьюинга
- Программа
- Частотный фильтр

5. Спецификации

Типы диска	8 cm/12 cm CD
Количество каналов	2 канала
Разрешение	16-bit
Частота сэмпирования	44.1 kHz
Аналоговый выход	RCA мини джек
Выходное сопротивление	< 1 k
Максимальный выходной уровень	+6 dBV
Цифровой выход	коаксиальный
Формат	IEC60958 Type II
Требования по напряжению:	
USA/Canada	120 VAC, 60 Hz
U.K./Europe	230 VAC, 50 Hz
Australia	240 VAC, 50 Hz
Потребляемая мощность	27 W
Пиковый скачок тока	0.9 A
Совместимое электромагнитное оборудование	E4

Размеры	(ш x в x г)
Основное устройство:	482 x 94 x 272
Устройство дистанционного управления	482 x 88 x 83
Вес	
Основное устройство	5.7 кг
Устройство удаленного управления	1.8 кг
Следующие величины применимы в том случае, когда величины темпа и ключа установлены на 0	
Частотная характеристика	20 - 20 kHz, + 0,5/-1 dB
Динамический диапазон	> 95 dB
Отношение сигнал / шум	> 95dB
Общее гармоническое искажение	< 0.01%

Сообщения об ошибках

Err 01 Ошибка чтения TOC - в течение 20 секунд не может быть прочитана таблица содержания - попробуйте другой диск или почистите установленный перед его заменой

Err 02 Ошибка GFS - происходит ошибка GFS три раза в течение 5 секунд - попробуйте другой диск или почистите установленный перед его заменой

Err 03 Ошибка фокуса - После повтора попытки в течение 8 раз для фокусирования, ошибка по прежнему остается - попробуйте другой диск или почистите установленный перед его заменой

Err 04 Ошибка sub-Q - не может быть определен код sub- Q (дважды в течение пяти секунд) - попробуйте другой диск

Err 05 Ошибка загрузки - Не может быть завершена операция закрывания или открывания даже после повторения, или это является внутренней ошибкой - проверьте, что нет никаких помех для работы поддона

Err 06 ошибка транспортировки - внутренняя ошибка двигателя - попробуйте выключить питание, подождите несколько секунд и после этого включите его вновь

Err 07 Ошибка в связи между деками - попробуйте выключить устройство, подождите несколько секунд и после этого включите его вновь

Err 10 Ошибка S-DRAM - внутренняя ошибка S-DRAM - попробуйте выключить питание, подождите несколько секунд и после этого включите его вновь

Если произошла одна из перечисленных ошибок, то попробуйте использовать другой диск.

Если ошибка повторяется с рядом дисков, выключите устройство, подождите несколько секунд и затем включите его вновь.

Если ошибка по-прежнему повторяется, обратитесь в сервисный центр.

Содержание

1. Инструкция по безопасности	2
1.1. Для пользователей в Европе	2
1.2.Внимание:	2
2. Функции и регулировки	4
2-1. Основное устройство (Передняя панель)	4
2-2. Основное устройство (Задняя панель).....	4
2-3. Устройство дистанционного управления (Передняя панель)	4
2-4. Пульт дистанционного управления (Задняя панель)	6
2-5. Устройство удаленного управления (LCD)	6
Режим воспроизведения	8
3-2. CUE 1-3	8
Сэмпл Воспроизведение при помощи кнопок CUE 1-3	8
3-3. Мгновенный старт (Flash Start)	8
3-4. Циклическое воспроизведение (A-B Looping)	9
Установка точек цикла	9
3-5. Регулировка темпа (скорости)	10
4-5. Память Track Memory /Вызов Recall	13
4-6. Мгновенный старт Fader Start	14
4-7. Relay Play	14
4-8. Auto Cue	14
4-10. Программное воспроизведение	15
4-11.Пресетное меню	16
4-12. Резервная память	17
Сообщения об ошибках	18